

取扱説明書

(保証書付き)

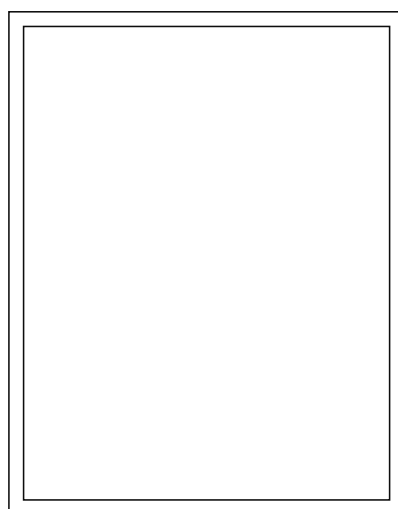

FRAME

series

(A4、A5、PostCard サイズ)

FRAME 取扱説明書

このたびは本製品をお買い上げ頂き、誠に有難うございます。本書は FRAME を正しくお使い頂く為の手順、注意事項を記したものです。ご使用になる前に必ずお読みください。また本書を大切に保管してください。

●部品

本体(フレーム・裏板・ガラス板・ウレタン板・固定トンボ) ×1 点

専用固定ピン(石膏ボード壁専用) ×2 又は 3 本

(※固定トンボはサイズによって本数が異なります。)

ネジ(壁固定用) ×2 又は 3 本

鏡(オプション品) ×1 点

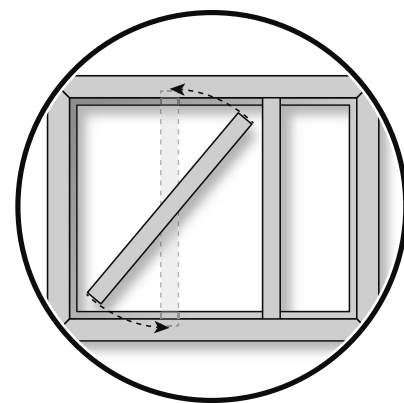
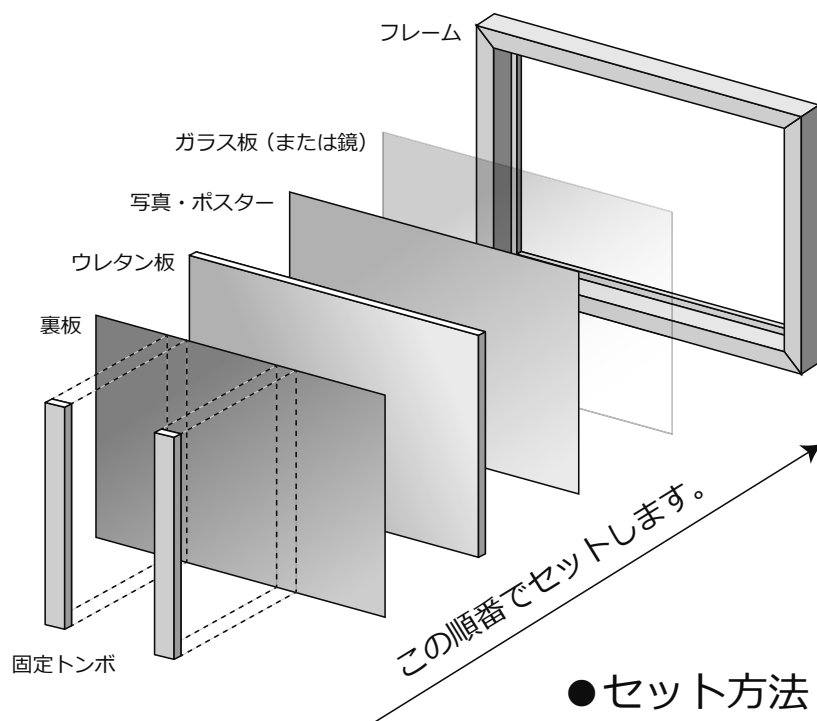

●セット方法

⚠ 作業上の注意

- 本製品は壁をネジで固定する場合は、壁面に穴が開きます。予めご了承ください。
- 取り付け前に壁の状況を確認し、ネジは壁内部の下地のあるところへしっかり固定してください。
- 取り付け作業に十分な場所を確保し、敷き物を敷いて床や家具に傷が付かないよう、注意してください。
- 幼児の手の届くところへの取り付けはご遠慮ください。
- 本書とは異なる方法や手順で取り付けした場合、一切の責任を負いかねますので予めご了承ください。

⚠ 使用上の注意

- 使用できる耐荷重は必ずお守りください。また、偏った荷重をかけないでください。
- 手をついたり、負荷のかかる行為はしないでください。
- 貴重品や破れやすいものは置かないでください。
- 直射日光や冷暖房機の強風などがあたらない様に注意してください。変形、変色の原因となります。
- 本製品は天然木を使用しているため、色風合が変化することがあります。

取付方法

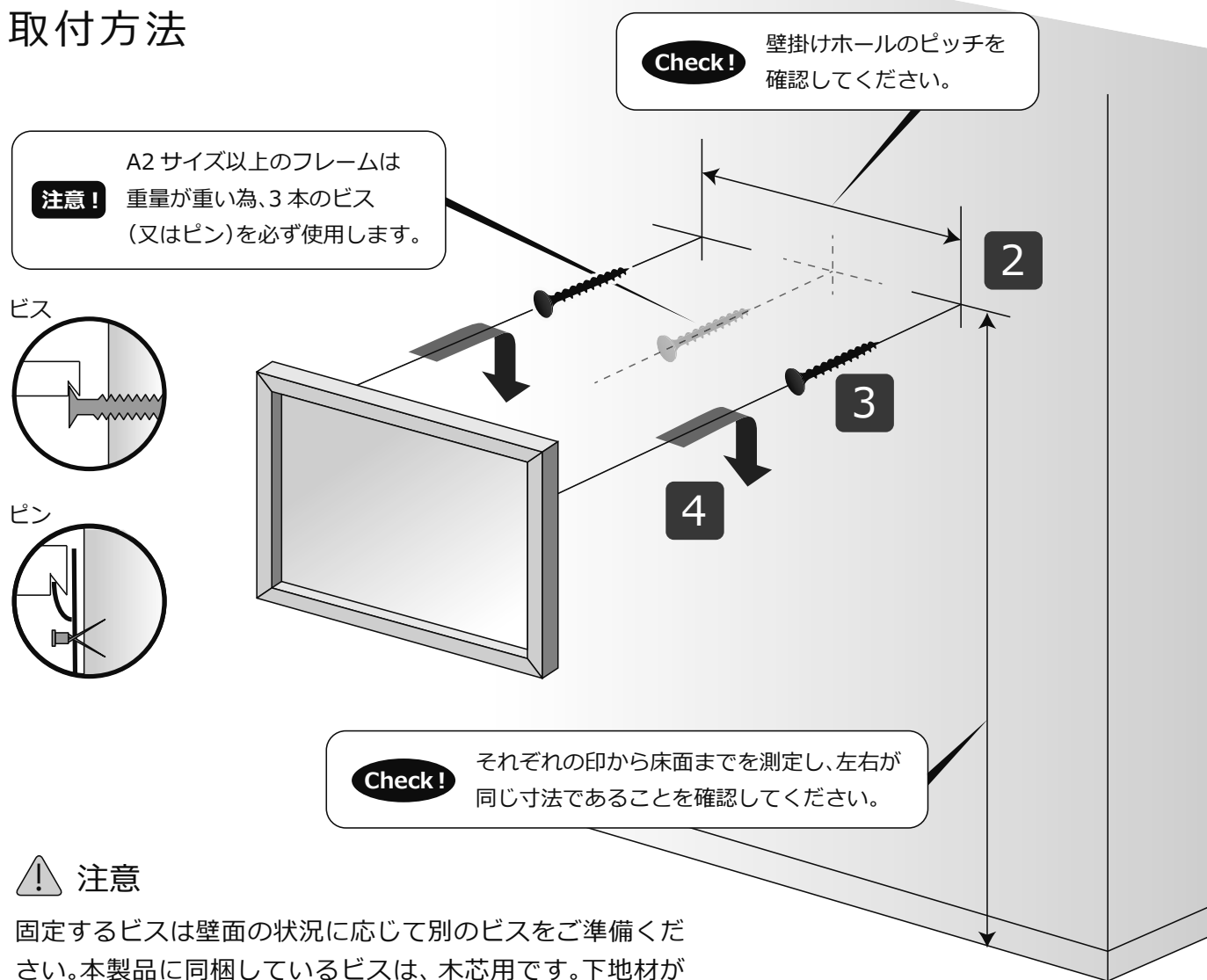







⚠ 注意

固定するビスは壁面の状況に応じて別のビスをご準備ください。本製品に同梱しているビスは、木芯用です。下地材が異なる場合はそれに適応したビスにて固定してください。

- 1** 壁面の状態を確認します。
金具を取り付ける壁面は下地があることを必ず確認してください。下地に固定できない場合、落下・破損の恐れがあります。
- 2** 商品のサイズを目安に左右のバランスが均等となるよう壁面に印を付けます。
- 3** ビス (又はピン) を印の箇所にプラスドライバーにて取り付けます。ビスの場合は、上図のように約 5mm 出した状態で止めてください。
- 4** 最後に、フレーム裏面の内側の溝をビスの頭に引っ掛けて完成です。

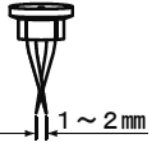
取付時におけるチェックポイント

ピン取付けの前に必ずお読みください。ピンの取付けに不備があった場合、本体や収納物が落下する恐れがあります。

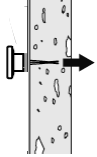
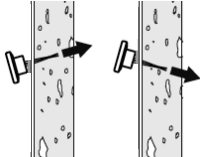
		取付けのポイント
		ピンの先端が1～2mm開いた状態で差し込んでください。
		矢印の向きを真上に向けて差し込んでください。
		ピンを壁に向かって垂直に差し込んでください。



一度差し込んだピンの穴に、もう一度ピンを差し込まないでください。

※ピンが刺さらない場合には、その周辺でのご使用はお避けください。少し離れた場所でのご使用をおすすめします。



変形したピンは使わないでください。

※一度刺したピンは変形が生じる場所がありますので、よくご確認の上、ご使用ください。

ご使用上の注意

固定ピンは先端が非常に鋭利ですので取付時には思わぬケガに注意をして、お取扱ってください。

- ・耐荷重を必ず守ってください。また端部に偏った荷重を掛けないでください。
- ・耐荷重は目安です。取り付ける状態によって本来の強度が得られない場合があります。ぐらつき等の異常がないことを確認の上、ご使用ください。
- ・手をつくなど本体へ負荷をかける行為はしないでください。
- ・下から持ち上げるような力を加えないでください。本体が外れて落下する危険性があります。
- ・貴重品や壊れやすい物を乗せないでください。
- ・オーディオスピーカーのような振動するものは置かないでください。取付部分の緩みの原因になります。また洗濯機などの振動する機器のそばには取付しないでください。
- ・幼児やペットの手が届くところへの取付けはしないでください。
- ・専用固定ピン頭部の三角印は必ず上に向けて押し込んでください。
- ・専用固定ピンのピン先は尖っているので、人体に刺さないように注意してください。
- ・専用固定ピンは石膏ボードの壁専用です。吸音ボードには取付けないでください。石膏ボード以外は一切使用できません。
- ・取付けは、平らな垂直の壁に取付けてください。凹凸や傾斜のある壁では正しく取付けることができず、強度低下や本体、収納物の落下等の恐れがあります。
- ・取付けの際、「取付用ガイド」を使用し、本体が斜めに取付かないよう十分にご注意ください。
- ・取付け後は、緩みや隙間がないことを確認の上、ご使用ください。
- ・定期的に取り付け状態を点検し、本体及び専用固定ピンの固定がゆるくなった場合には、場所を替えて付け直してください。特に地震の後や長期間使用した場合は、緩んでいる可能性がありますので、必ず点検してください。
- ・同じ箇所への専用固定ピンを差し込まないでください。十分な強度を保てない恐れがあります。
- ・壁に取付けた専用固定ピンを絶対にねじらないでください。ねじると穴がくずれる原因となります。
- ・変形、破損した専用固定ピン、本体は使用しないでください。
- ・専用固定ピン、本体を改造しないでください。
- ・各パーツは、「壁に付けられる家具」専用です。本品以外でのご使用はお止めください。
- ・パーツ保管する際は、幼児やペットの手が届かないところに保管してください。
- ・取付けが正しくない場合の事故は一切責任を負いかねますので、ご了承ください。
- ・火気や熱源のそばに設置、保管しないでください。
- ・本来の用途以外では使用しないでください。
- ・本体の反りや割れ、変色などの原因になりますので、下記のような扱いはしないでください。
- ・直射日光やストーブの熱が当たるなどで高温となる場所に取付けないでください。
- ・湿気の多い場所での使用や濡れたものは置かないでください。
- ・エアコン等の風が当たる場所など、極端に乾燥する場所へ取付けないでください。
- ・弱酸性、弱アルカリ性の液体やアルコール、シンナー等は使用しないでください。

◆石膏ボードとは？

現在の戸建て住宅やマンションでは浴室以外の多くの壁が不燃を目的とした石膏ボードを使用しています。

石膏ボードの見分け方は、壁は表面がビニール素材のクロス貼り一般的なです。画びょう等を刺して、抜いた時に白い粉がつくことを目安にしてください。

専用固定ピンの取り扱い

●専用固定ピンの取付け

図 1A のように専用固定ピンの交差した針の先端が 1～2mm 開いた状態で、石膏ボードの壁に垂直方向に専用固定ピンを指で刺すだけで取り付けられます。(図 1)

●専用フックの取付け

専用フックを石膏ボードの壁にあてがい、専用固定ピンの頭部の△印を上に向けて根本まで押し込んでください。

図 1

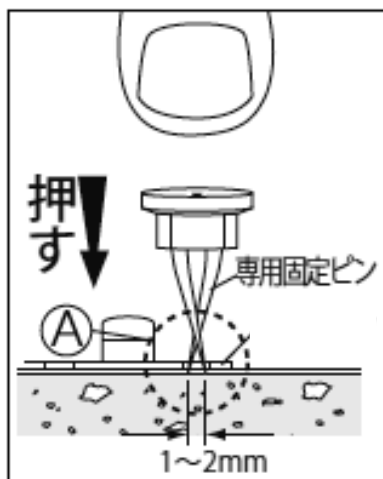

専用固定ピンの先端が閉じた状態で壁に入ったのを確認してから専用固定ピンに脱着工具をセットして強く押し込んでください。

●専用固定ピンの取り外し

専用固定ピンの頭部を指でつまみ、壁面と直角方向に、ねじらないで引き抜いてください。(図 2)

図 2

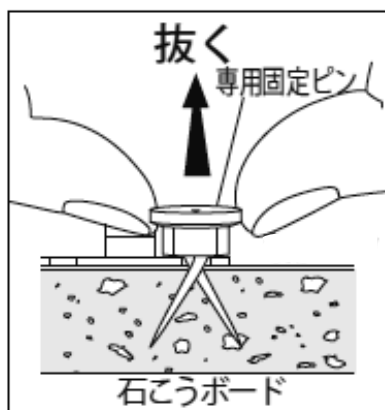

製品サイズと重さ

壁に取付ける際は下記の表をご確認のうえ、「取付方法」の手順にて作業を行ってください。

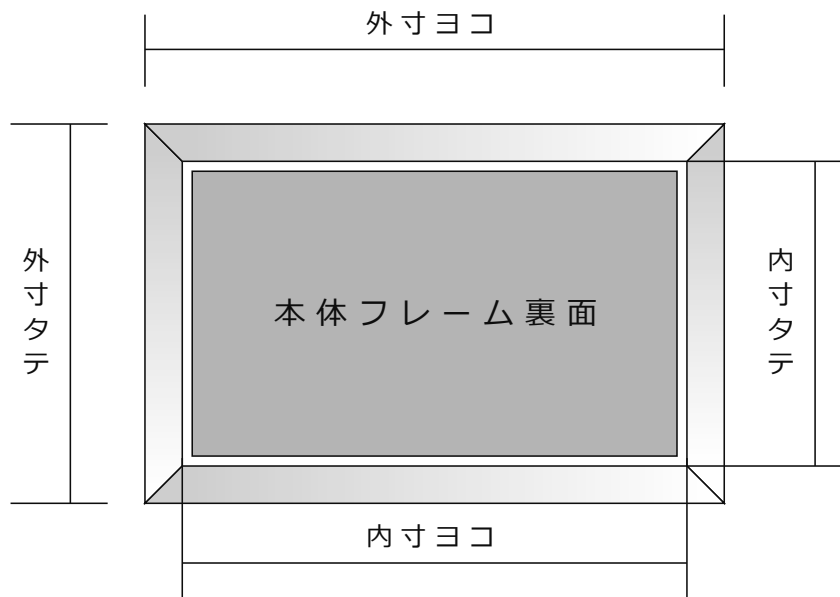

	SANO		ANGOLO		PETALO	
外枠外寸法 (mm)	A1 627 * 874 A2 453 * 627 A3 320 * 443	A4 234 * 320 A5 163 * 226 PostCard 115 * 163	A3 428 * 551 A4 342 * 428 A5 279 * 342 PostCard 231 * 279	A3 428 * 551 A4 342 * 428 A5 279 * 342 PostCard 231 * 279		
外枠内寸法 (mm)	A1 595 * 842 A2 421 * 595 A3 298 * 421	A4 212 * 298 A5 149 * 212 PostCard 101 * 149	A3 298 * 421 A4 212 * 298 A5 149 * 212 PostCard 101 * 149	A3 298 * 421 A4 212 * 298 A5 149 * 212 PostCard 101 * 149		
重量 (g) ※おおよその数値	A1 5,000 A2 3,000 A3 2,000	A4 1,500 A5 600 PostCard 400	A3 3,000 A4 1,500 A5 1,000 PostCard 800	A3 3,000 A4 1,500 A5 1,000 PostCard 800		
	TIPO		VALLE		DIRITTO	
外枠外寸法 (mm)	A1 627 * 874 A2 453 * 627 A3 320 * 443	A4 234 * 320 A5 163 * 226 PostCard 115 * 163	A1 665 * 912 A2 491 * 665 A3 368 * 491 A4 282 * 368	A4 226 * 312 A5 163 * 226 PostCard 115 * 163		
外枠内寸法 (mm)	A1 595 * 842 A2 421 * 595 A3 298 * 421	A4 212 * 298 A5 149 * 212 PostCard 101 * 149	A1 595 * 842 A2 421 * 595 A3 298 * 421 A4 212 * 298	A4 212 * 298 A5 149 * 212 PostCard 101 * 149		
重量 (g) ※おおよその数値	A1 5,000 A2 3,000 A3 2,000	A4 1,500 A5 600 PostCard 400	A1 5,500 A2 3,800 A3 2,500 A4 1,500	A4 1,000 A5 600 PostCard 400		

保証書とアフターサービス

アフターサービス

保証書は、必ず「販売店名・購入日」が記入されているかご確認のうえ、大切に保管してください。修理を依頼されるときは、内部・機構などをさわらずに、販売店にご相談ください。保証期間中の修理は、保証書の規定にしたがって無償修理いたします。製品に保証書をそえて販売店へお申し付けください。保証期間経過後の修理は、販売店へご相談ください。

品名					
無料修理保証期間	お買い上げ日	年	月	日より	2年間 (本体のみ・消耗品を除く)
販売店	販売店名・住所・電話番号				
購入者	ふりがな	ご住所			
	お名前	お電話番号			
				様	

無料修理規定

本規定は、下記内容で無料修理をお約束するものです。

- 取扱説明書等の注意書きにしたがった正常な使用状態で保証期間内に故障した場合には、製品と本書をお手元にご用意いただき販売店へご連絡ください。なお、保証期間中の修理など、アフターサービスについてご不明な場合は、販売店へご相談ください。
- 転居や贈答品などで販売店へ依頼が出来ない場合は、伝統工芸株式会社へご相談ください。
- 保証期間内でも次のような場合には、有料修理となります。
 - 誤ったご使用方法、不当な修理、改造による故障および損傷
 - ご購入後の転倒や落下、輸送等による故障および損傷
 - 火災、地震、風水害、落雷、その他の天災・地変による故障や損傷
 - 一般家庭以外（例えば、業務用の長時間使用など）でのご使用による故障や損傷
 - 本書のご提示がない場合
 - 本書にお客様名、お買い上げ日、販売店名の記入がない場合
 - ご使用上の摩耗、キズ、変色、汚れ、破損など

- 本書は日本国内においてのみ有効です。

この保証書は本書に明示した期間、条件において無料修理をお約束するものです。

この保証書によって、お客さまの法律上の権利を制限するものではありません。

お客さまにご記入いただいた保証書（個人情報）は、修理・サービスに利用させていただく場合がございますので、ご了承ください。

取扱上の注意

- 直射日光、冷暖房機器付近、高温多湿、火気を避けて設置してください。
- 水平で安定した場所に設置し、万が一に備えて転倒防止の措置を講じてください。

DENTO
dento.furniture

伝統工芸株式会社

〒729-3403 広島県府中市上下町階見 1503 TEL : 0847-62-3377

<https://dento.furniture>